

Vážený zákazník,
zakoupil jste si výrobek z naší nové řady elektroplynových sporáků. Je naším přáním, aby Vám náš výrobek dobře sloužil. Doporučujeme Vám prostudovat tento návod a výrobek obsluhovat podle pokynů.

DŮLEŽITÉ INFORMACE, POKYNY A DOPORUČENÍ

- Tento spotřebič není připojen na zařízení pro odvádění spalin. Spotřebič musí být instalován a připojen podle platných montážních předpisů. Zvláštní pozornost je třeba věnovat příslušným požadavkům ustanoveným na větrání místnosti.
- Zkontrolujte, zda údaje uvedené na typovém štítku souhlasí s napětím Vaší rozvodné sítě, druhem a tlakem plynu.
- Výrobek je zkompletován a seřízen na zemní plyn G 20 (20 mbar).
- Instalaci, veškeré opravy, úpravy a zásahy do spotřebiče musí provést vždy jen oprávněná osoba k této činnosti odborně způsobilá (viz Záruční podmínky).
- Provedení těchto prací musí být potvrzeno v záručním listu sporáku.
- Sporák je určen pouze pro tepelnou úpravu pokrmů. Sporák se nesmí používat k vytápění místnosti. Sporák je tím přetížen a může dojít snadno k jeho poškození. Na závady vzniklé nesprávným používáním sporáku se záruka nevztahuje.
- Je-li sporák vybaven příklonem vařidlové desky, nezavírejte příklon sporáku, pokud jsou vařidlové hořáky teplé.
- Není přípustné dávat do blízkosti vařidlových hořáků, topných těles pečící trouby a do odkládacího prostoru sporáku žádné hořlavé látky.
- Není-li sporák v provozu, dbejte na to, aby byly všechny jeho spínače vypnuty.
- Doporučujeme Vám obrátit se jednou za dva roky na odborný servis se žádostí o překontrolování funkce sporáku a provedení odborné údržby. Tím předejdete případným poruchám a prodloužíte životnost sporáku.
- Při čištění a opravách musí být přívodní šňůra vytažena ze zásuvky.
- Při zjištění zápachu plynu uzavřete kohout přívodu plynu před spotřebičem a vyvětrejte místnost. Spotřebič je možno používat až po zjištění příčiny úniku plynu, jejím odstranění (oprávněnou osobu k této činnosti způsobilou).
- Při používání varného spotřebiče na plyná paliva se vytváří teplo a vlhko v místnosti, kde je instalován. Zajistěte dostatečné větrání v místnosti: udržujte otvory pro přirozené větrání otevřené nebo instalujte mechanické odvětrávací zařízení (odsavač par s odtahem vyústěným mimo místnost). Intenzivní a dlouhodobý provoz spotřebiče může vyžadovat dodatečné větrání, například otevření okna nebo účinnější větrání, například zvýšením výkonu odsávacího ventilátoru.

- Pro spotřebič je nutné zajistit min. přísun vzduchu 2 m³/hod. na každý kW příkonu.
- Zkoušení těsnosti spotřebiče nebo vyhledávání místa úniku plynu otevřeným ohněm je zakázáno.
- Při zjištění závady na plynové či elektrické části spotřebiče neopravujte tuto sami, ale odstavte spotřebič mimo provoz a o opravu požádejte oprávněnou osobu k této činnosti způsobilou.
- Při nepřítomnosti obsluhy delší než 3 dny uzavřete kohout přívodu plynu před spotřebičem. Pokud je spotřebič mimo provoz déle než 3 měsíce, doporučujeme přezkoušet všechny uživatelské funkce spotřebiče.
- Při změně prostředí, pro které je spotřebič určen, kdy by mohlo vzniknout přechodné nebezpečí požáru nebo výbuchu (například při lepení linolea, PVC, při práci s nátěrovými hmotami a podobně) musí být spotřebič, včas před vznikem nebezpečí, vyřazen z provozu.
- Upozorňujeme, že na sporák a do vzdálenosti menší než je jeho bezpečná vzdálenost, nesmějí být kladeny předměty z hořlavých hmot (nejmenší vzdálenost spotřebiče od hořlavých hmot ve směru hlavního sálání je 750 mm a v ostatních směrech 100 mm).
- V případě nedodržení závazných pokynů a doporučení uvedených v tomto návodu neodpovídá výrobce za případnou způsobenou škodu a zranění osob.
- Příslušenství, na kterém se projeví jeho opotřebením nebo manipulací poškození povrchové úpravy, případně jiné defekty, nepoužívejte.
- Výrobce nedoporučuje používání jakýchkoli doplňkových zařízení pro zabránění uhasnutí plamene vařidlových hořáků případně zvýšení jejich účinnosti.
- K čištění sporáku nepoužívejte parní čistič.
- **Tento spotřebič není určen pro používání osobami (včetně dětí), jimž fyzická, smyslová nebo mentální neschopnost či nedostatek zkušeností a znalostí zabraňuje v bezpečném používání spotřebiče, pokud na ně nebude dohlíženo nebo pokud nebyly instruovány osobou ohledně použití spotřebiče osobou zodpovědnou za jejich bezpečnost. Na děti by se mělo dohlížet, aby se zajistilo, že si nebudou se spotřebičem hrát.**

OVLÁDACÍ PANEL SPORÁKU

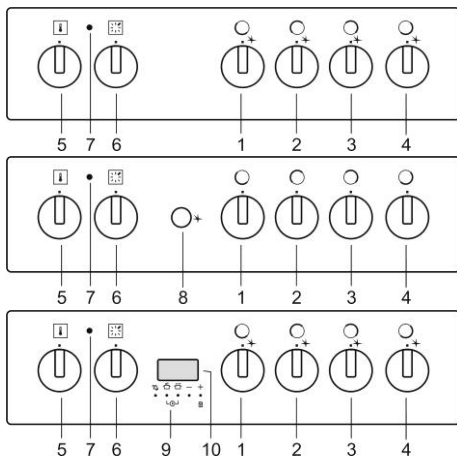

1. Ovládací knoflík levého předního hořáku
2. Ovládací knoflík levého zadního hořáku
3. Ovládací knoflík pravého zadního hořáku
4. Ovládací knoflík pravého předního hořáku
5. Termostat
6. Přepínač funkcí trouby
7. Signální svítidlo termostatu
8. Spínač vysokonapěťového zapalování
9. Digitální časový spínač
10. Ovládací tlačítka digitálního časového spínače

POKYNY PRO PRVNÍ POUŽITÍ SPORÁKU

- Před použitím je nutno ze sporáku odstranit všechny obalový materiál. Různé části a komponenty obalu jsou recyklovatelné. Nakládejte s nimi dle platných předpisů a národních vyhlášek.
- Před použitím je **nutno** sporák (včetně trouby) a příslušenství vyčistit.
- Po vysušení vyčištěných povrchů zapněte hlavní vypínač a proveďte činnosti dle dalších pokynů.
- Upozorňujeme, že není dovoleno čistit a demontovat jiné části sporáku, než je uvedeno v kapitole čišťení.

TROUBA

Knoflík přepínače funkcí trouby přepněte do funkce „horní a dolní topné těleso“. Na termostatu nastavte 250°C a troubu nechte v činnosti při zavřených dvířkách po dobu 1 hodiny. Zajistěte řádné větrání místnosti. Tímto procesem dojde k odstranění konzervace a pachů trouby před prvním pečením.

OBSLUHA SPORÁKU

UPOZORNĚNÍ:

- Sporák mohou obsluhovat v souladu s tímto návodem pouze dospělé osoby. Není přípustné, aby v místnosti, kde je sporák instalován, byly

ponechány děti bez dozoru. Elektroplynový sporák je spotřebič, jehož provoz vyžaduje neustálý dozor.

- Pečící plech do drážek smí být zatížen hmotností max. 3kg. Rošt s umístěným pekáčem nebo pečícím plechem smí být zatížen hmotností max. 7kg.
- Pečící plechy a pekáče nejsou určeny pro dlouhodobé skladování potravin (déle než 48 hod.). Pro delší skladování, pokrm přemístěte do vhodné nádoby.

ZAPÁLENÍ HOŘÁKŮ S POJISTKOU A VYSOKONAPĚŤOVÝM ZAPALOVÁNÍM

- Lehce zatlačte na knoflík a otáčejte doleva až do polohy „maximální příkon“.
- Druhou rukou stiskněte spínač vysokonapěťového zapalování nebo u sporáku vybavených spínačem vysokonapěťového zapalování přímo na ovládacím knoflíku hořáku, zatlačte knoflík na doraz k ovládacímu panelu a přidržte, dokud jiskra nezapálí hořák.
- Po zapálení hořáku přidržte knoflík zatlačený do mezní polohy k panelu ještě po dobu 5 sekund, aby došlo k nahřátí čidla pojistky plamene.
- Uvolněte knoflík a zkontrolujte, zda hořák hoří.
- Zhasne-li hořák po uvolnění knoflíku, zopakujte celý postup zapalování.

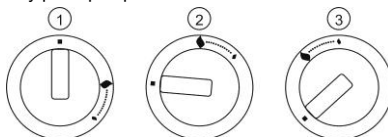

1. Vypnuto
2. Maximální příkon
3. Sporo

ZHASNUTÍ VAŘIDLOVÝCH HOŘÁKŮ

Otočte příslušným knoflíkem do polohy „vypnuto“. Zkontrolujte, zda plamen zhasne.

Nezavírejte příklop vařidlové desky, pokud jsou vařidlové hořáky teplé.

VAŘENÍ

Pro dokonalé (ekonomické) využití plynu používejte tyto doporučené průměry nádob: pro malý hořák od Ø120 do Ø160 mm, střední hořák od Ø160 do Ø220 mm, velký hořák od Ø220 do Ø280 mm

Příkon hořáku je možno regulovat kohoutem v rozmezí poloh „maximální příkon“ a „sporo“. Po uvedení pokrmu do varu snižte příkon na hodnotu, která ještě postačí k udržení varu.



POKYNY PRO POUŽÍVÁNÍ SKLENĚNÉHO PŘÍKLOPU – VÍKA

POZOR!

Skleněná víka mohou při zahřátí prasknout. Před uzavřením víka zhasněte všechna vařidla.



Víko nesklápět, je-li hořák zapálen!

- U sporáku vybaveného skleněným příklodem – víkem, dodržujte následující zásady, kterými zabráníte poškození nebo rozbití skla příklodu.
- Neuvádějte do činnosti vařidla při zavřeném příklodu.
- Zavřený příklod nepoužívejte jako pracovní a odkládací plochu. Při vaření dbejte, aby se nádoby nedotýkaly skla příklodu.
- Příklod otevírejte řádně až do koncové polohy.
- Při uzavírání příklodu přidržujte až do zavřeného stavu.
- Případné znečištění odstraňte pokud možno ihned po skončení vaření a vychladnutí příklodu.
- Při čištění nepoužívejte abrazivní prostředky, které by poškrábaly povrch skla a barvu.

PEČÍCÍ TROUBA

VNITŘNÍ PROSTOR TROUBY

Trouba je v provedení s rovnými stěnami trouby a bočními závěsnými rošty pro zasunutí příslušenství (rošt trouby, pečící plech) nebo v provedení s prolisovanými boky a se třemi drážkami pro zasunutí příslušenství (rošt trouby, pečící plech).

ZAPNUTÍ A VYPNUTÍ PROVOZU TROUBY

Knoflíkem přepínače funkcí trouby zvolte požadovanou funkci trouby. Knoflíkem je možno otáčet oběma směry. Nastavení teploty lze měnit otočením knoflíku termostatu směrem doprava v rozsahu 50-250° C. Otáčením zpět se nastavená teplota snižuje.

Při násilném přetočení nulové polohy dojde k poškození termostatu!

UPOZORNĚNÍ:

Nepokrývejte dno trouby alobalem, nepokládejte přímo na dno trouby plech, pekáč, nádobu s potravinou ani potravinu samotnou. Přikrytí způsobuje místní přehřívání dna trouby a povrch dna trouby se může tímto jednáním nezvratně poškodit.

VKLÁDÁNÍ ROŠTU DO TROUBY



VÝSUVNÉ ROŠTY

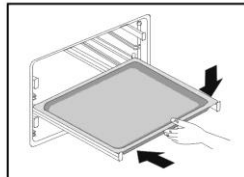
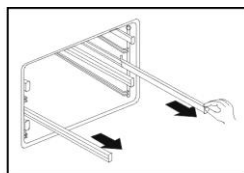
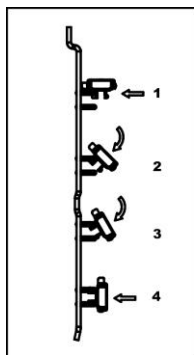

FUNKCE TROUBY

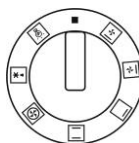

Osvětlení trouby, které svítí při nastavení všech funkcí trouby.



Statický ohřev trouby pomocí horního topného tělesa a dolního topného tělesa. Termostat lze nastavit na teplotu v rozsahu 50 °C – 250 °C.



Ohřev trouby pouze horním topným tělesem. Teplo je předáváno přirozenou konvekcí, termostat lze nastavit na teplotu v rozsahu 50 – 250° C.



Grilování tělesem s využitím infračerveného záření. Termostat nastaven na maximální teplotu.



Grilování společně s provozem ventilátoru. Teplota v troubě je vlivem proudění vzduchu vyšší v horní části trouby (nad roštem nebo pekáčem). Termostat lze nastavit na teplotu v rozsahu 150 - 250° C.

Doporučení:

Funkce je vhodná pro grilování či pečení objemných kusů masa při vyšší teplotě. Dvířka trouby jsou zavřená.



Dolní topné těleso hřeje společně s kruhovým topným tělesem a ventilátorem. Teplotu lze nastavit termostatem.

Doporučení:

Funkce je určena pro rychlý předehřev trouby před pečením dle zvoleného režimu. Po dosažení zvolené teploty, troubu přepnete na požadovaný režim pečení.



Ohřev trouby kruhovým topným tělesem při funkci ventilátoru. Proudění vytváří rovnoměrnou teplotu v celém objemu trouby. Termostat lze nastavit na teplotu v rozsahu 50 - 250°C.

Doporučení:

Funkce je vhodná pro pečení pokrmů i na dvou plechách současně



Tento režim nastavení funkce trouby slouží pro šetrné sušení a rozmrazování potravin.

Doporučení:

Funkce je vhodná pro rozmrazování pokrmů a polotovarů před finální úpravou.



Teplu dodávané horním topným tělesem je rozváděno pomocí ventilátoru. Proudění vytváří rovnoměrnou teplotu v celém objemu trouby. Termostat lze nastavit na teplotu v rozsahu 50 - 250° C.



Teplu dodávané dolním topným tělesem je rozváděno pomocí ventilátoru. Proudění vytváří rovnoměrnou teplotu v celém objemu trouby. Termostat lze nastavit na teplotu v rozsahu 50-250° C.



Spodní topné těleso - Aqua clean můžete používat také pro čištění trouby. Podrobnosti o čištění si můžete přečíst v kapitole "Čištění a údržba".

AQUA Clean  - (viz kapitola „Čištění“).

DOPORUČENÍ A RADY

Pro orientaci uvádíme doporučené teploty prostoru trouby pro typické úpravy pokrmů.

50 – 70 °C - sušení

80 - 100 °C - sterilování

130 - 150 °C - dušení

180 - 220 °C - pečení těsta

220 - 250 °C - pečení masa

Přesnou hodnotu teplot je nutné pro každý druh pokrmu a způsob pečení odzkoušet. Před vložením pokrmu je nutno pečící troubu v některých případech předehřát. Pokud není zvolené teploty dosaženo, signální svítidlo termostatu svítí. Při dosažení zvolené teploty signální svítidlo termostatu zhasne. Rošt trouby, na kterém je položen plech na pečení nebo pekáč, zasuňte nejlépe do druhé drážky od

spodu v bočních stěnách pečící trouby. Dvíčka trouby v průběhu pečení pokud možno neotvírejte. Narušujete tím tepelný režim pečící trouby, prodlužujete dobu pečení a pokrm se může připalovat.

GRILOVÁNÍ POKRMŮ

Grilování se provádí při zavřených dvířkách trouby. Poloha umístění roštu je závislá na hmotnosti a druhu grilovaného pokrmu. Rošt s grilovaným pokrmem umístíme co nejvýše.

POZOR:

Při použití grilu se mohou přístupné části (dvířka trouby apod.) ohřát na vyšší teplotu, zabraňte přístupu dětem.

GRILOVÁNÍ NA ROŠTU

- Připravený pokrm položte na rošt.
- Rošt zasuňte do drážek v bočních stěnách pečící trouby tak, aby volnější část roštu s menším počtem příček, byla směrem dopředu.
- Pro zachycení odkapávající šťávy zasuňte do nižších drážek v bočních stěnách pečící trouby pečící plech nebo položte na dno trouby pekáč.

ČIŠTĚNÍ A ÚDRŽBA SPORÁKU

Při čištění a údržbě sporáku dodržujte zásady:

- Všechny knoflíky nastavte do polohy „VYPNUTO“.
- Odpojte spotřebič od elektrické sítě vytažením zástrčky ze zásuvky nebo vypněte hlavní vypínač
- Vyčkejte, až bude sporák vychladlý.



POVRCH SPORÁKU

Čistěte vlhkou houbou se saponátem. Maslné skvrny odstraníte teplou vodou a speciálním čisticím prostředkem na smalt. Nikdy nečistěte smaltované povrchy brusnými (abrazivními) prostředky, které způsobí neodstranitelné poškození smaltu.

VAŘIDLOVÁ DESKA

Vyjměte vařidlové mřížky a omyjte je samostatně, nebo je vložte do myčky nádobí. Po umytí je umístěte zpět do prolisu vařidlové desky. Hořáky (víčko, rozdělovač) vyjměte z vařidlové desky pohybem vzhůru a nechte je odmočit po dobu 10 minut v teplé vodě se saponátem. Po omytí je pečlivě osušte a zkontrolujte, že všechny zářezy hořáku jsou čisté. Hořák vraťte zpět do hořákové misky.

UPOZORNĚNÍ:

Rozdělovače jsou vyráběny z hliníkové slitiny a nedoporučujeme jejich čištění v myčce.

TROUBA

Troubu čistíte saponátem nebo speciálním prostředkem na čištění trub. Nečistoty namočte, narušte kartáčem a setřete hadrem. Připečené zbytky neodstraňujte ostrými kovovými předměty. Příslušenství trouby umyjte houbou pomocí saponátu nebo použijte myčku nádobí (rošt, pekáč atd.).

AQUA CLEAN

Pro běžné čištění trouby (po každém použití) doporučujeme následující postup:

Knoflík pro výběr funkcí trouby u ochlazené trouby otočte do polohy . Knoflík termostatu nastavte na 50° C. Do pekáče nalejte 0,4 l vody a zasuňte jej do spodní drážky. Po třiceti minutách se zbytky jídel na smaltu trouby změkčí a můžete je otřít vlhkým hadříkem.

VÝMĚNA ŽÁROVKY PEČÍČÍ TROUBY

- Nastavte všechny ovládací knoflíky na „vypnuto“ a odpojte spotřebič od elektrické sítě vytažením zástrčky ze zásuvky nebo vypněte hlavní vypínač.
- Vyšroubujte skleněný kryt žárovky v pečící troubě otáčením vlevo.
- Vyšroubujte vadnou žárovku, vložte a zašroubujte novou žárovku.
- Namontujte skleněný kryt žárovky.

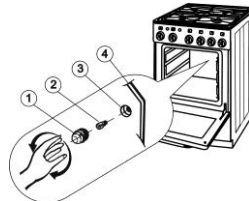

POZNÁMKA:

Pro osvětlení je nutno použít pouze žárovku T 300 °C, E 14, 230 V~, 25 W.

1. Skleněný kryt
2. Žárovka
3. Objímka
4. Zadní stěna trouby

POSTUP NA ČIŠTĚNÍ VNITŘNÍHO SKLA DVÍŘKA TROUBY.

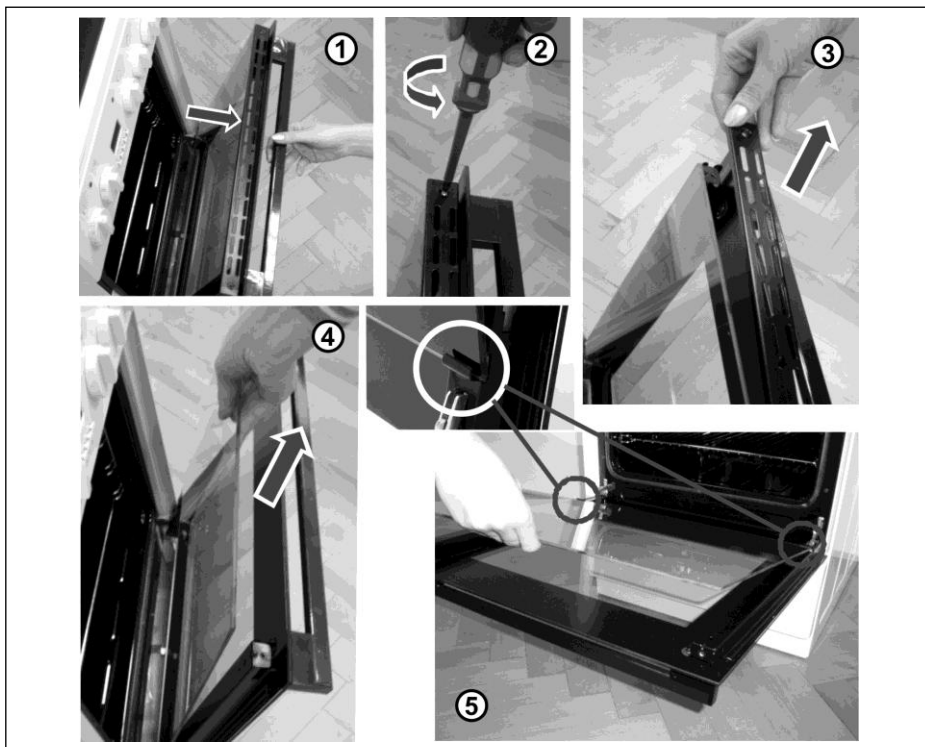

REKLAMACE

Vyskytne-li se v záruční době na sporáku závada, neopravujte ji sami. Reklamaci uplatňujte v prodejně, ve které jste sporák zakoupili, u značkového servisu, nebo u servisních gesčí. Při podávání reklamace se řiďte textem Záručních podmínek. Bez předložení řádně vyplněného Záručního listu je reklamacie neplatná.

ZPŮSOBY VYUŽITÍ A LIKVIDACE OBALŮ



MORA MORAVIA, s.r.o. se zapojila do integrovaného systému sběru komunálního odpadu ve spolupráci s firmou EKO-KOM, a. s. Sběr obalů uložených na sběrných místech ve Vaší obci zaručuje jejich recyklaci.

LIKVIDACE SPOTŘEBIČE PO UKONČENÍ ŽIVOTNOSTI



Tento spotřebič je označen v souladu s evropskou směrnicí 2002/96/EG o nakládání s použitými elektrickými a elektronickými zařízeními (waste electrical and electronic equipment - WEEE). Tato směrnice stanoví jednotný evropský (EU) rámec pro zpětný odběr a recyklování použitých zařízení.

Spotřebič obsahuje hodnotné materiály, které by měly být opětovně využity. Spotřebič odevzdejte do sběrných surovin nebo na místo určené obcí k ukládání odpadu.

PŘEDPIS PRO INSTALACI A SEŘÍZENÍ

Instalaci je nutno provést v souladu s platnými národními normami a předpisy.

Instalaci sporáku smí provádět pouze oprávněná osoba k této činnosti odborně způsobilá. Oprávněná osoba je povinná ustavit sporák tak, aby vařidlová deska byla ve vodorovné poloze, připojit jej k rozvodu plynu, na elektrickou rozvodnou síť a překontrolovat jeho funkce. Instalace sporáku musí být potvrzena v záručním listu.

DŮLEŽITÉ UPOZORNĚNÍ

Při jakémkoliv manipulaci se sporákem mimo běžné použití je nutno uzavřít kohout u přívodu plynu před spotřebičem a odpojit spotřebič od elektrické sítě.

Při instalaci spotřebiče je nutné z hlediska funkce spotřebiče, provést především tyto úkony:

- Zkouška těsnosti plynových spojů a správnosti připojení k elektrické síti
- Kontrola funkce plynových hořáků a jejich seřízení (sporo příkon, čidla termoelektrických pojistek, zapalování)
- Kontrola funkce ostatních ovládacích a regulačních prvků (termostat, přepínač, osvětlení, atd.)

- Předvedení zákazníkovi všech funkcí spotřebiče a seznámení s jeho obsluhou a údržbou.

UPOZORNĚNÍ:

Elektroplynový sporák je spotřebič třídy I podle stupně ochrany před úrazem elektrickým proudem a musí být připojen s ochranným vodičem elektrické sítě.

UMÍSTĚNÍ SPORÁKU

Tento spotřebič je určen pro instalaci do vnitřního normálního prostředí (např. kuchyň, obytné prostory apod.) a dle TPG 70401 do místnosti s minimálním prostorem 20m³. V menším prostoru (min. 15m³) nutno zajistit odvětrávací zařízení. Spotřebič nelze umístit do koupelny a podobných prostor s vyšší vlhkostí.

Stěny a nábytek nejbliže ke spotřebiči (podlaha, zadní stěna kuchyně, boční stěny) musí být odolné vůči teplotě 100 °C.

Při umístění sporáku vždy dbejte na to, aby byla dodržena minimální vzdálenost 20mm od nábytku a stěn. V blízkosti sporáku nedávejte přístroje citlivé na teplo,

Přilehlý nábytek nebo stěny nábytku mohou přesáhnout výšku sporáku pouze na jedné straně spotřebiče. Nábytek, který přesahuje výšku spotřebiče musí mít vzdálenost od spotřebiče nejméně 200 milimetrů.

Vzdálenost mezi varnou deskou a odsavačem musí být minimálně 750mm, dále dle doporučení výrobce digestoře.

Sporák nesmí být umístěn na podstavci.

Při stanovení bezpečné vzdálenosti pro ostatní materiály platí ČSN 061008.

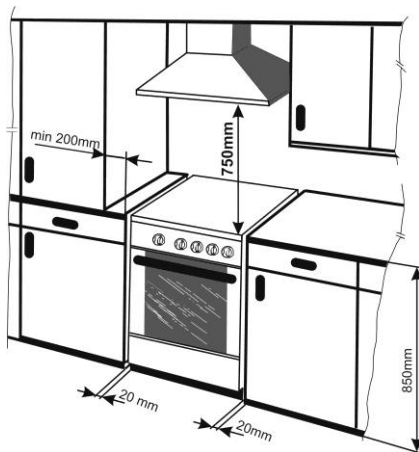

PŘIPOJENÍ SPORÁKU

PŘIPOJENÍ NA ROZVOD ZEMNÍHO PLYNU G 20

Připojení musí být provedeno v souladu s platnými národními normami a předpisy.

Při vyšším tlaku v rozvodné síti doporučujeme zařadit do přívodu plynu regulátor tlaku plynu.

PŘIPOJENÍ NA ROZVOD PROPAN-BUTANU G 30

Připojení musí být provedeno v souladu s platnými národními normami a předpisy.

PŘIPOJENÍ SPORÁKU POMOCÍ HADICE

Z hlediska bezpečnosti musí hadice odpovídat tlaku plynu, způsobu použití a tepelnému namáhání. Doporučujeme hadici délky 1000 – 1500 mm. Každá hadice je opatřena návodem, který obsahuje způsob připojení, povolené oteplení, kontroly a životnost hadice apod. Tyto pokyny je nutno bezpodmínečně dodržovat. Plynová hadice musí splňovat ČSN EN 1775 a TPG 70401, z hlediska spolehlivosti a odolnosti proti vysokým teplotám, pokud tento požadavek nespĺňují, musí být před místem jejich připojení nainstalována protipožární armatura a nadprůtoková pojistka (např. u pryžových hadic).

Doporučujeme použití kovových plynových hadic.

DŮLEŽITÉ UPOZORNĚNÍ

V případě připojení sporáku z levé strany (při pohledu zepředu) je bezpodmínečně nutno plynovou hadici pevně upnout upínací páskou „nacvaknutou“ do otvoru v zadním krytu. Upínací páska je součástí příslušenství spotřebiče.

Teplotná odolnost hadice - minimálně 100 °C.

PŘIPOJENÍ NA ROZVOD PROPAN-BUTANU G 30

- Na koncovku plynového vedení sporáku G 1/2" je nutno namontovat adaptér pro připojení hadice propan-butanu.
- Pokud je sporák připojen na propan-butanovou láhev do hmotnosti náplně 10kg, doporučujeme umístění této láhve uvnitř kuchyně dle ČSN 38 6462 v bezpečné vzdálenosti od zdroje tepla, aby povrchová teplota láhve nepřekročila 40° C.

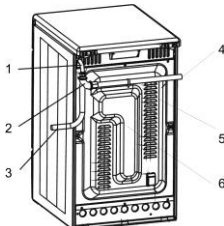

1. Koncovka přívodu plynu
2. Koleno
3. Plynová hadice (připojení zprava)
4. Plynová hadice (připojení zleva)
5. Upínací páska
6. Zadní kryt sporáku

UPOZORNĚNÍ:

Při manipulaci s plynovým vedením sporáku (např. připojování k rozvodu plynu, plynové pružné hadici), použijte vždy klíč k přidržení koncovky plynového vedení sporáku, aby nedošlo k jeho deformaci.

PŘIPOJENÍ SPORÁKU K ELEKTRICKÉ SÍTI

Pro připojení k elektrické síti je sporák opatřen přívodní šňůrou s vidlicí a ochranným kontaktem. U sporáků, jejichž jmenovitý příkon převyšuje 2 kW, doporučujeme připojení na samostatný zásuvkový obvod, jištěný jisticím proudem 16 A - požadavek ČSN 332130. Sporák musí být připojen tak, aby byl umožněn přístup k elektrické zásuvce. Poškozená síťová šňůra musí být nahrazena šňůrou s odizolovanými zpevněnými konci stejného provedení.

INSTALACE SPORÁKU

UPOZORNĚNÍ:

Při instalaci sporáku dbejte toho, aby se elektrická přívodní šňůra nedotýkala horkých částí sporáku (komínkové trouby na zadní straně sporáku a spodní část vařidlové desky). Působením tepla by mohlo dojít k poškození izolace šňůry.

Elektroplynový sporák je tepelný spotřebič, jehož instalace a umístění musí odpovídat ČSN 06 1008, ČSN 73 0823, ČSN 33 2180.

SEŘÍZENÍ VAŘIDLOVÝCH HOŘÁKŮ

SEŘÍZENÍ „SPORO“ PŘÍKONU

Před seřizováním odpojte sporák od elektrické sítě. Minimální příkon plynu je správný, když vnitřní kužel plamene dosahuje výšky od 3 do 4 mm. V opačném případě, po odstranění knoflíku kohoutu, zašroubováním nebo vyšroubováním šroubu C se zmenšuje nebo zvětšuje plamen.

Regulace musí být provedena v poloze kohoutu na minimum. Pro nastavení spora příkonu na PB zašroubujte šroub C do koncové polohy.

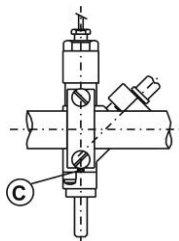

Hořák	Malý	Střední	Velký
Příkon [kW]	1,0	1,75	2,70
Zemní plyn (G 20) přetlak 20 mbar			
Půměr trysky [mm]	0,77	1,01	1,22
Propan-butan (G 30) přetlak 30 mbar			
Půměr trysky [mm]	0,50	0,66	0,83
Spotřeba [g/h]	72,8	127,3	196,5

PŘESTAVBA SPORÁKU NA JINÝ DRUH PLYNU

Přestavbu sporáku na jiný druh plynu, než na který byl vyroben, smí provádět pouze oprávněná osoba. Přestavbovou sadu lze dokoupit ve značkových prodejnách a servisech, případně u smluvních gescí. při přestavbě je nutno provést:

- výměnu trysek všech hořáků
- seřízení „sporo“ přikonu
- seřízení, eventuálně výměna regulátoru tlaku plynu, pokud je na přívodním potrubí instalován
- původní štítek nastavení nahradit novým štítkem nastavení dodaným s tryskami
- potvrdit přestavbu v záručním listě.

VÝŠKOVÁ STAVITELNOST SPORÁKU

Ustavení sporáku tak, aby vařidlová deska byla ve vodorovné poloze, případně úpravu jeho výšky, lze provést pomocí 4 stavěcích šroubů, které jsou součástí příslušenství spotřebiče.

- nakloňte sporák na boční hranu
- našroubujte plastové šrouby zespodu do předního a zadního otvoru přičky na jedné straně
- sporák nakloňte na opačnou stranu a šrouby našroubujte do otvorů na druhé straně sporáku
- srovnání sporáku a další regulaci provádějte pomocí šroubováku z odkládacího prostoru sporáku.

POZNÁMKA:

Montáž výškové stavitelnosti (šroubů) není podmínkou, pokud výška a ustavení spotřebiče vyhovuje bez plastových šroubů.



UPOZORNĚNÍ:

Výrobce si vyhrazuje právo drobných změn návodu, vyplývajících z inovačních nebo technologických změn výrobku, které nemají vliv na funkci výrobku.

TECHNICKÉ ÚDAJE					
Kombinovaný sporák	KS 641 M KS 640 M1 KS 640 M2 KS 755 M	KS 856 M1	KS 853 M	KS 957 M	KS 956 M
Rozměry: výška / šířka / hloubka (mm)	850 / 500 / 605				
Vařidlová deska - plynové hořáky					
Levý přední (kW)	1,00	1,00	1,00	1,00	1,00
Levý zadní (kW)	1,75	1,75	1,75	1,75	1,75
Pravý zadní (kW)	2,70	2,70	2,70	2,70	2,70
Pravý přední (kW)	1,75	1,75	1,75	1,75	1,75
Trouba					
Horní topné těleso (kW)	0,75	0,75	0,75	0,75	0,75
Spodní topné těleso (kW)	1,10	1,10	1,10	1,10	1,10
Grilovací topné těleso (kW)		1,85	1,85	1,85	1,85
Kruhové topné těleso (kW)	2,00	2,00	2,00	2,00	2,00
Osvětlení (W)	25				
Ventilátor (W)	35 (30)	35 (30)	35 (30)	35 (30)	35 (30)
Min. / max teplota v troubě	50 / 250° C				
Elektrické napětí	230 V ~				
Celkový el. příkon (kW)	2,10	3,20	3,20	3,20	3,20
Celkový příkon plyn (kW)	7,20	7,20	7,20	7,20	7,20
Nastaveno na plyn	G 20 – 20 mbar				
Připojení na plynové vedení	ISO 228-1/ G ½				
Kategorie spotřebiče	II 2H3B/P				

PŘÍSLUŠENSTVÍ	KS 641 M	KS 755 M	KS 856 M1	KS 853 M KS 956 M	KS 957 M	KS 640 M1 KS 640M2
Rošt	+	+	+	+	+	+
Pekáč		+	+	+	+	
Plech na pečení	+		+	+	+	
Sada šroubů výškové stavitelnosti	+	+	+	+	+	+
Výsuvné rošty					+	
Mřížka pro malé nádoby (pokládá se na vařidlovou mřížku levého předního hořáku v případě, kdy varná nádoba má malý průměr dna)			+			

PŘÍSLUŠENSTVÍ NA OBJEDNÁVKU	OBJEDNÁVKOVÉ ČÍSLO
Příklop vařidlové desky skleněný - bílý	SAP 254207
Příklop vařidlové desky skleněný - hnědý	SAP 254222
Příklop vařidlové desky lakovaný - bílý	SAP 254190
Příklop vařidlové desky lakovaný - hnědý	SAP 254204

INFORMAČNÍ LIST						
Výrobce	MORA					
MODEL	KS 641M	KS 856 M1	KS 853 M	KS 957 M	KS 956 M KS 755 M	KS 640 M1 KS 640 M2
A – Úspornější B C D E F G – Méně úsporná	A	A	A	A	A	B
Spotřeba energie (KWh) 	0,79	0,79	0,79		0,79	0,96
Čas na upečení při standardní zátěži (min)	50	53,1	50		53,1	55,6
Spotřeba energie (KWh)  / 	0,78	0,78	0,78	0,79	0,78	0,94
Čas na upečení při standardní zátěži (min)	44,4	43,4	44,4	44,3	43,4	49,2
Využitelný objem trouby	46	48	46	48	48	46
Velikost trouby						
MALÁ						
STŘEDNÍ	←	←	←	←	←	←
VELKÁ						
Hlučnost (dB)	46	46	46	46	46	46
Nejmenší spotřeba energie (stanby) (W)				2	2	
Plocha největšího plechu na pečení (cm ²)	1230					

MORA MORAVIA, s.r.o., 783 66 Hlubočky – Mariánské Údolí, Nádražní 50, Česká republika

SAP 386625cs